

8

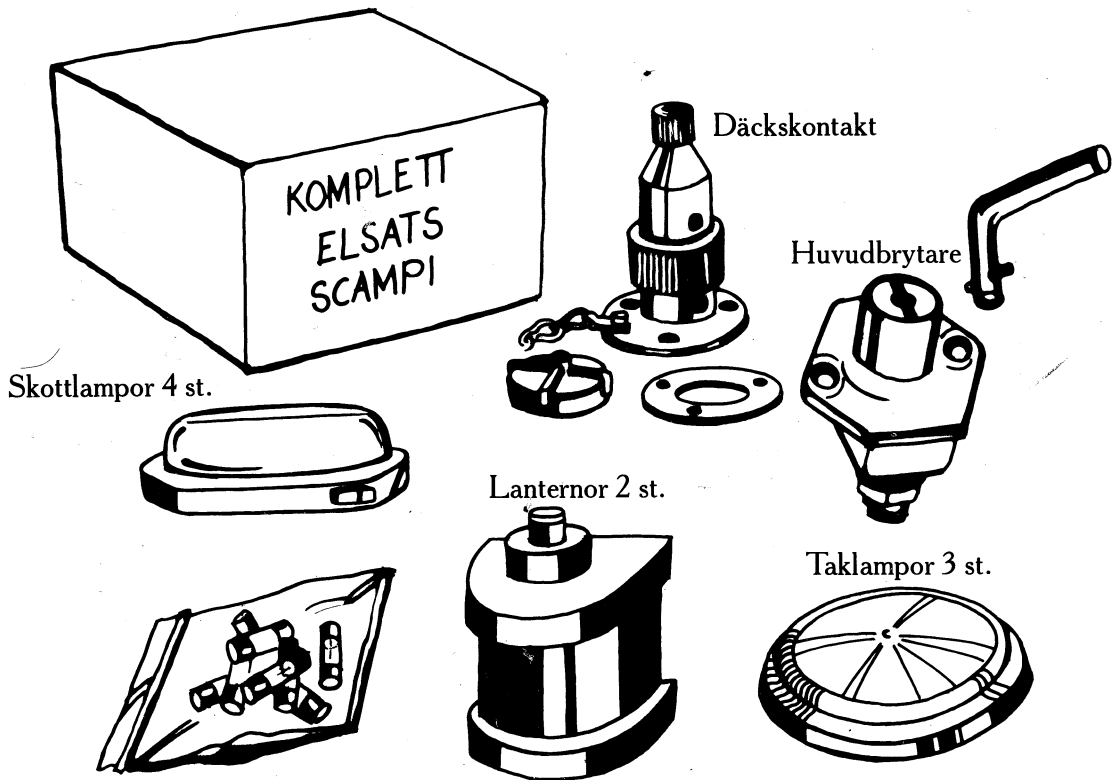

Drag fram kabelhärvan och montera elcentralen, huvudströmbrytare, batterikablar, däckskontakt, taklampor och även lanternor.

Montera ena kopplingsdosan inne i toalettutrymmet. Koppla samman kablarna till förliga lanternan med t. ex. en kopplingsplint. Drag brun 2-ledare i skottanvisningen till de båda främre kojbelysningarna och koppla ihop.

Kablarna till däckskontakten och brun 2-ledare för toalettbelysning dras i skottanvisningen vid huvudskottet.

Vattenslangen som leder från vattensäcken under stickkojen till handfatet dras igenom samtidigt som kabelhärvan i pappförstärkningen.

Vattensäcken levererad es inte ersattes med en plasttank på 70 l som placeras under dörken i sitt brunnen

8a

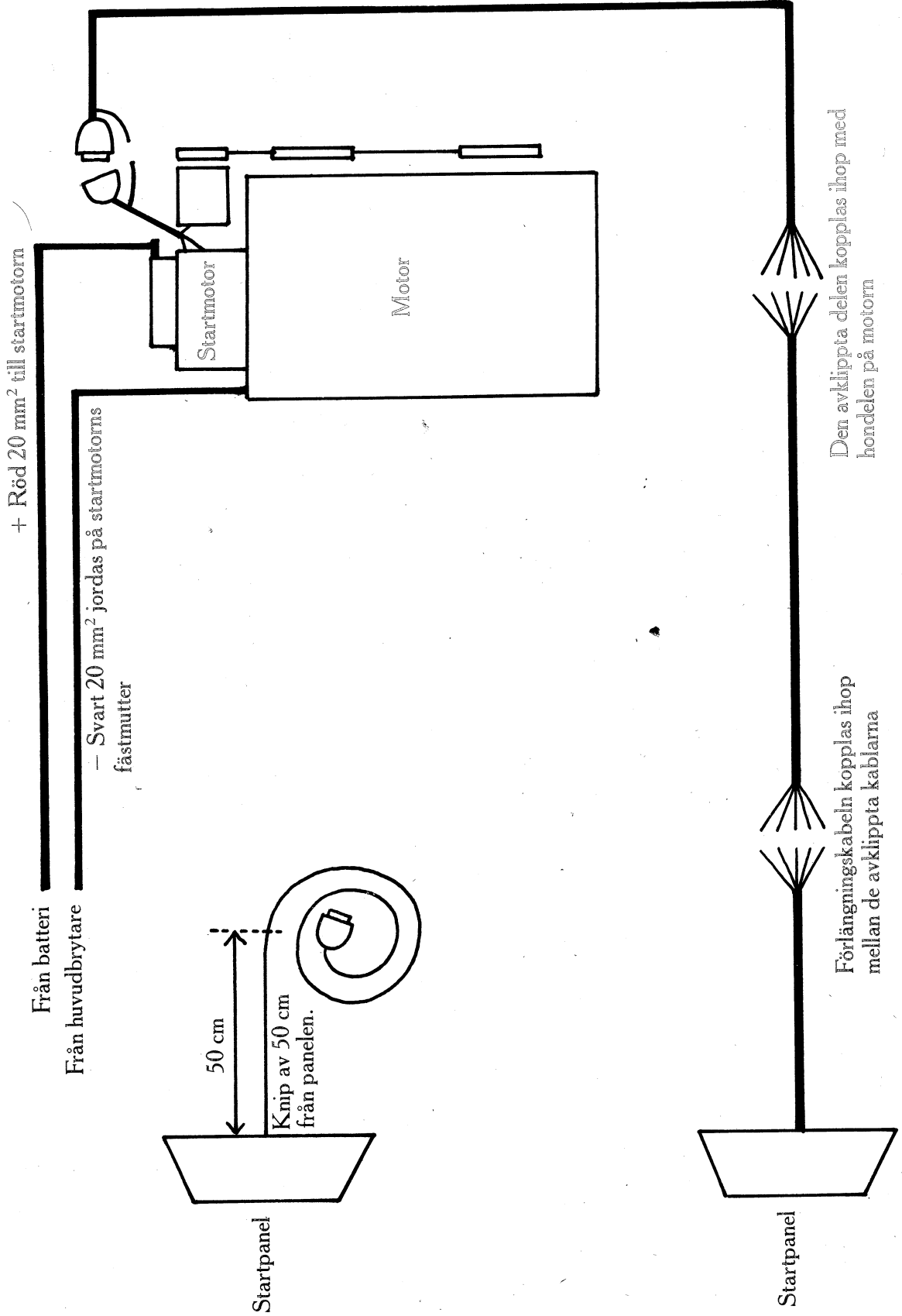

8b

Elcentral.

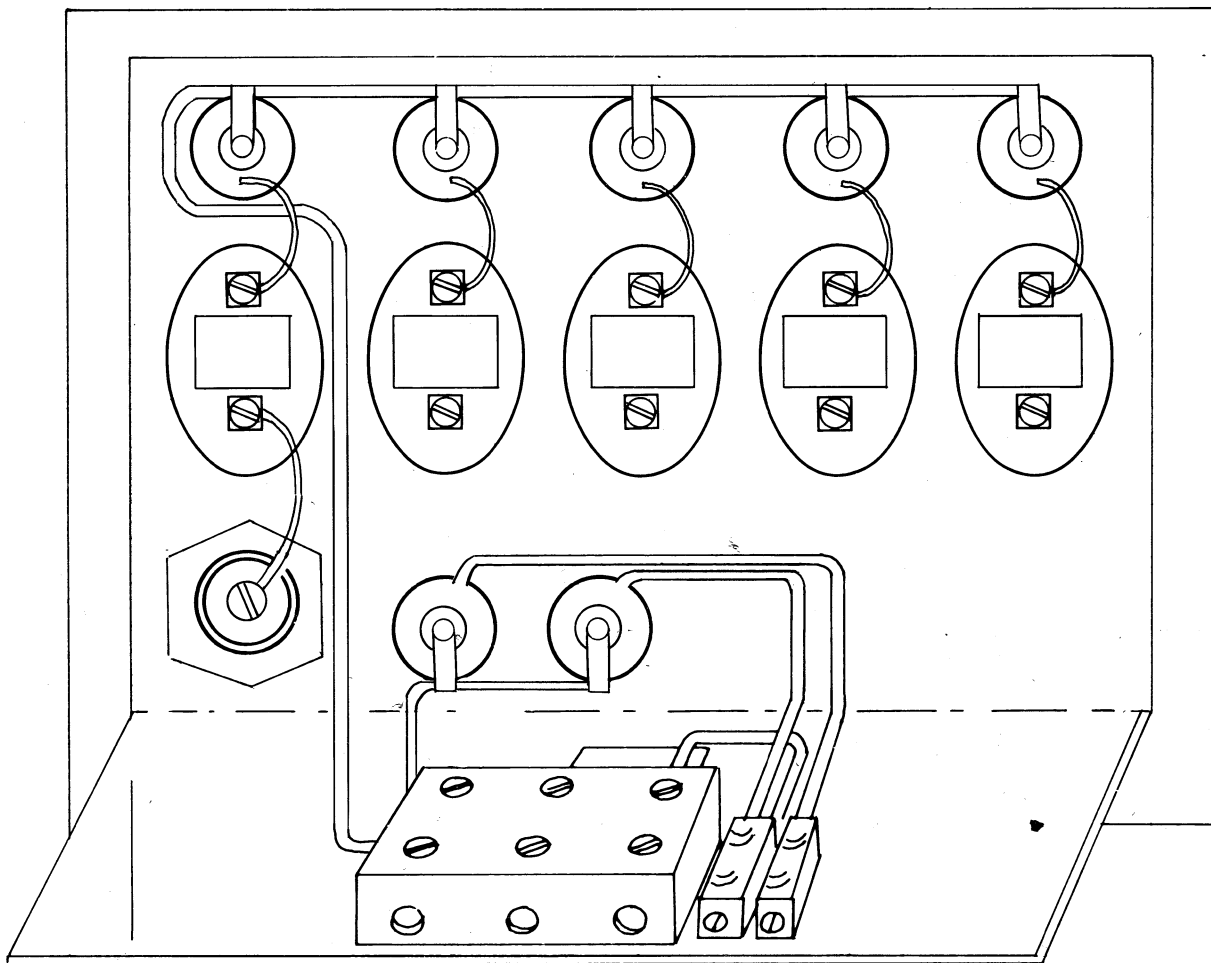

BATTERI +

BATTERI -

Kojbelysning. Brun 2-led.

Brun Topplanterna

Grön Spridarbelysning

Svart Jord

Batteri Röd + Svart 6 mm²

Kopplingsbox

Vit instrumentbelysning

Brun akterlanterna

Rödbelysning

Svart jord

Svart 2-ledare. Förplanterna

Kopplingsbox.

Gul + Svart belysning

9

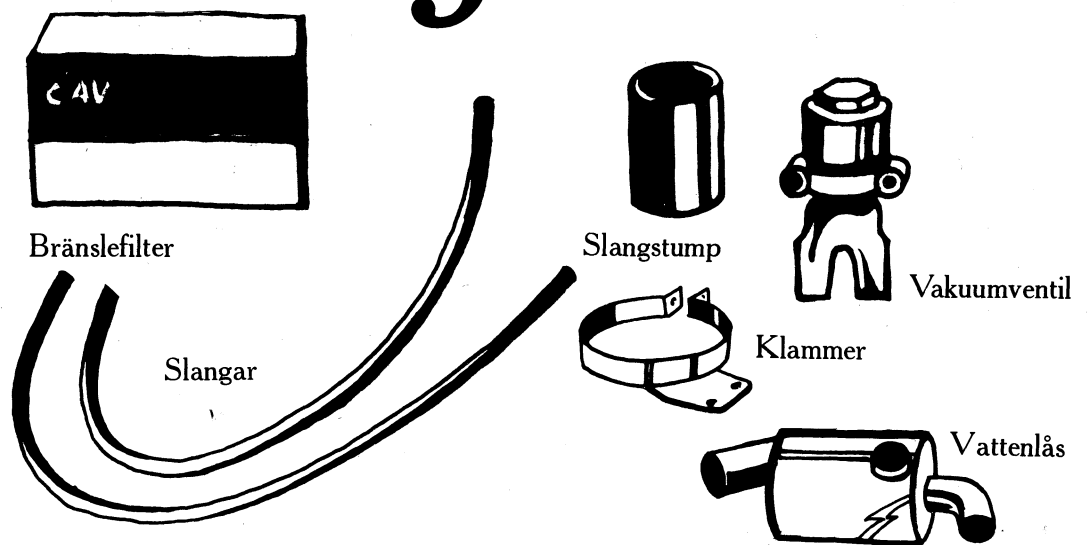

Montera vattenlåset med klammern på motorn. Skruva fast slangstumpen mellan vattenlås och avgasrör. Skruva fast vakumventilen och slangarna. Tag bort den lilla slangen som sitter mellan motorblocket och avgasröret. Montera slangarna från vakumventilen där i stället. Koppla kylvattenslangen mellan vattenpumpen och kylvattengenomföringen. Montera bränslefiltret och lagom lång slang mellan filtret och bränslepumpen på motorn.

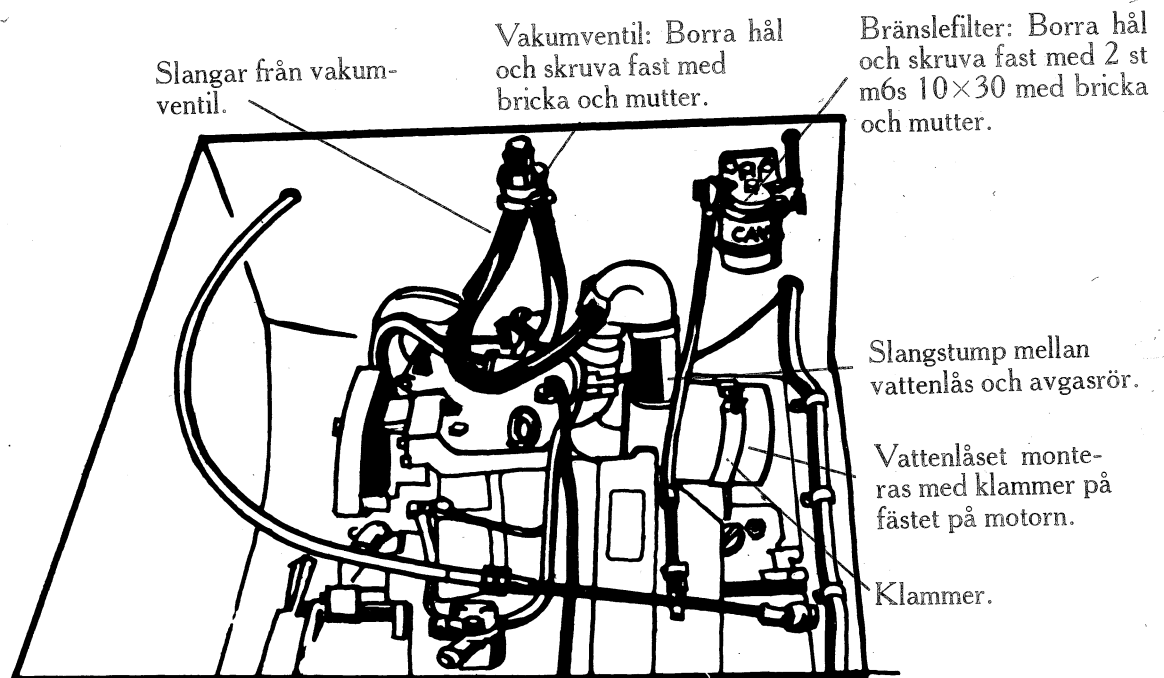

10

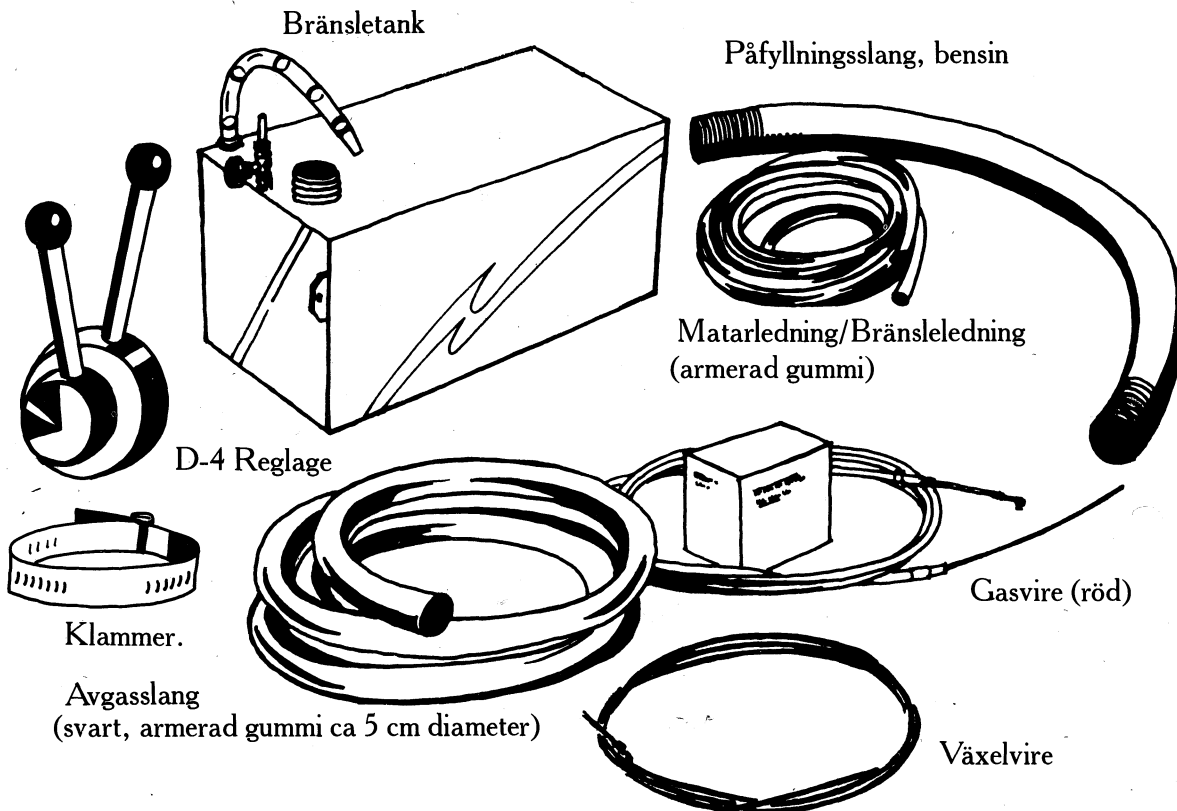

Dra avgasslangen genom facket mellan skrovet och innermodulen. Borra ett hål för slangen i bakstycket. Montera slangen mellan vattenlåset och skrovgenomföringen i aktern.

OBS. Slangen måste gå upp i en båge baktill.

Bränsleledningen dras i PVC-röret och kopplas till bränslefiltret. Koppla fast gasviren med förlängningen på motorn. Flytta fästet för växelviren ett steg framåt. Montera sedan viren på motorn. Skarva ihop elkablarna till startpanelen och montera panelen i sittbrunnen. Se elbeskrivning.

Koppla in växel- och gasvire på D4-reglaget och montera reglaget i sittbrunnen.

Montera bränsletanken under sittbrunnen.

Montera också påfyllningsslang och avluftningsslang till bränsletanken.

Vattentank 10 a

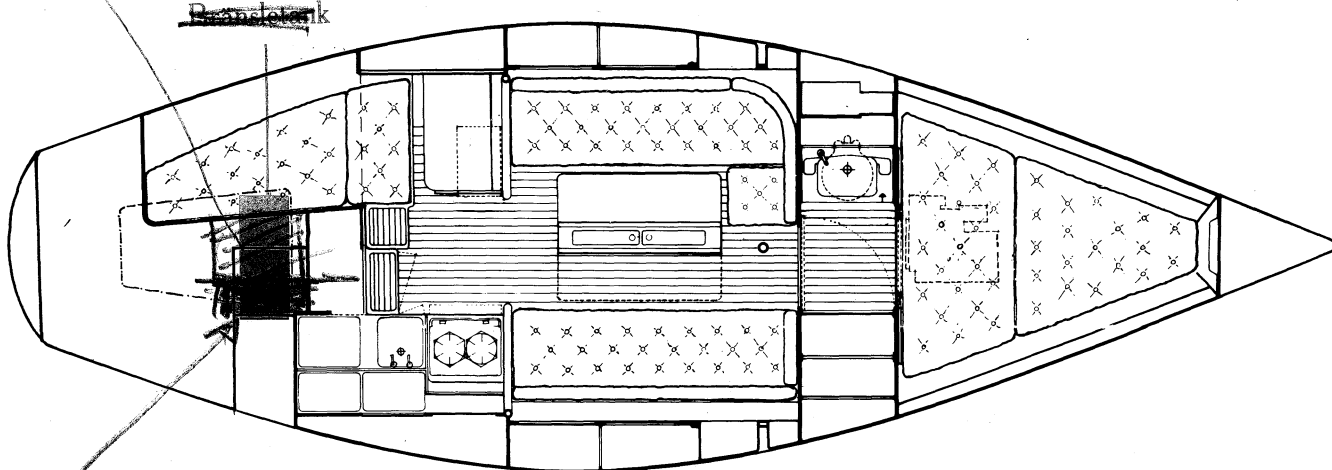

Bränsletank

Avgasslangen fästes med slangklammer.

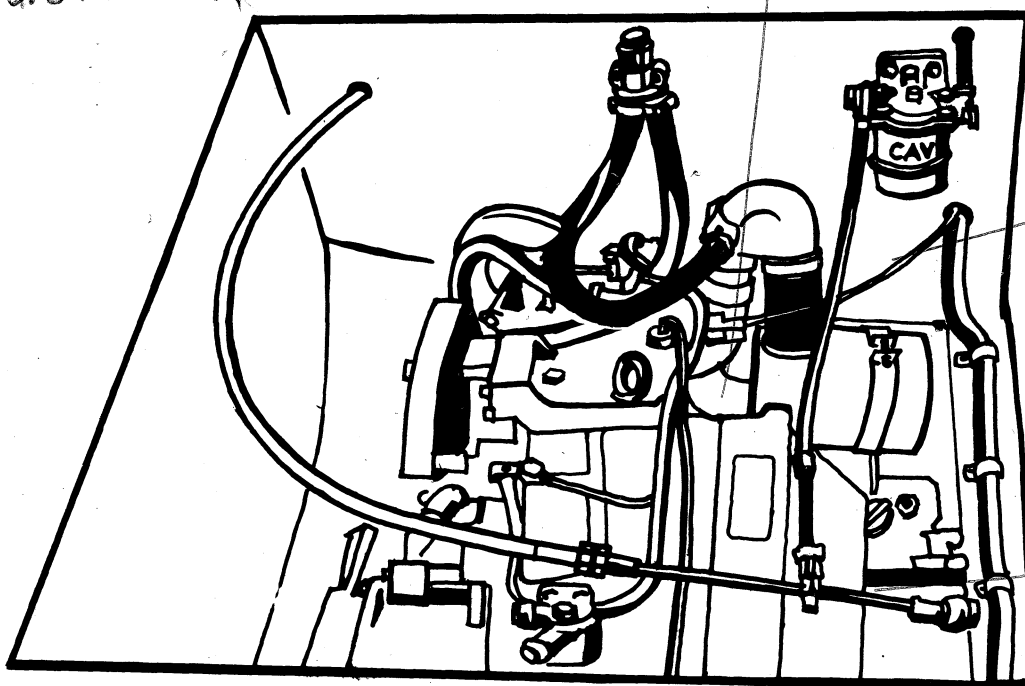

Gasvire

Växelvire

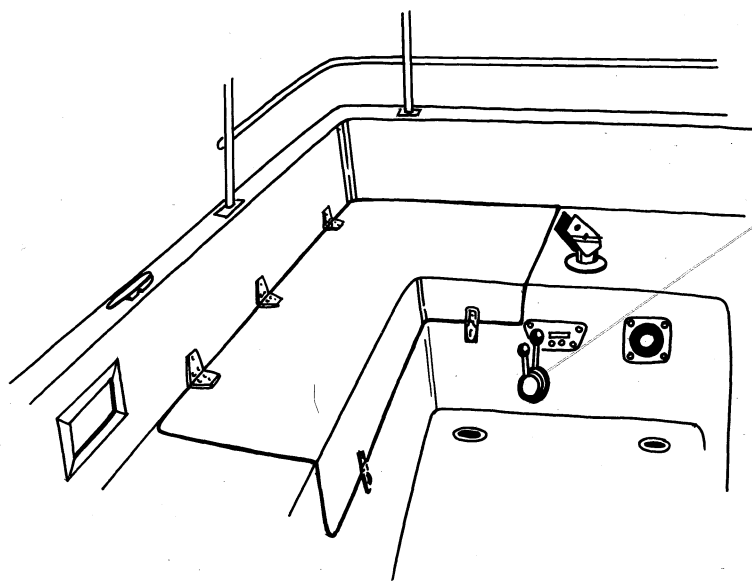

D4-reglaget skruvas fast med genomgående bult och mutter.

11

Krokar för vattensäck.

Fotpumpar 2 st.

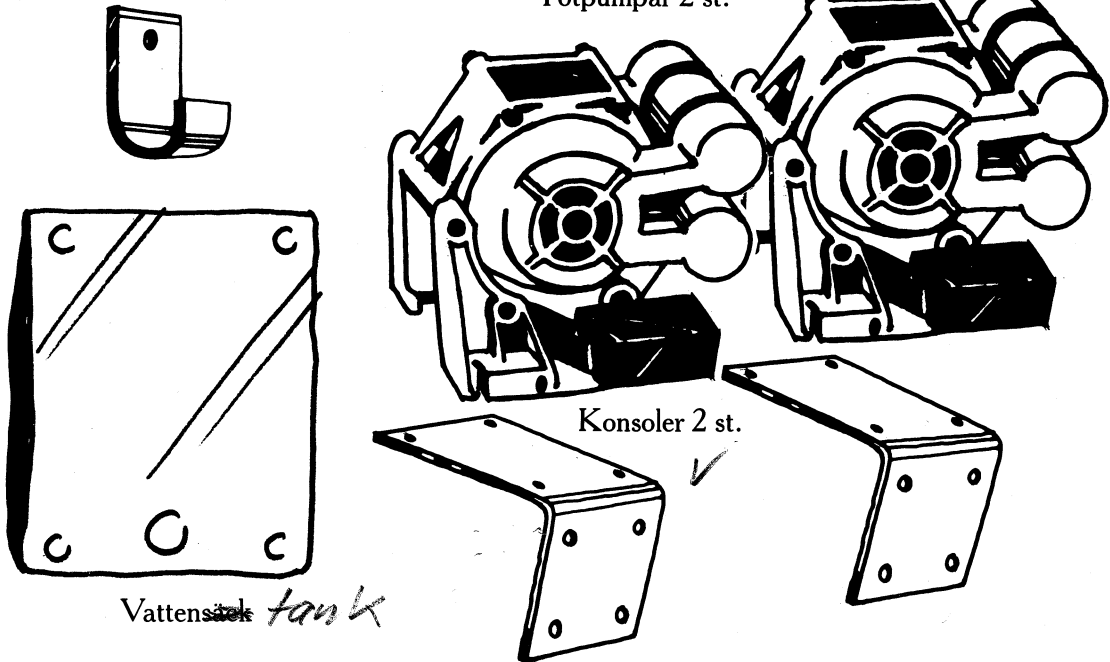

Montera fotpumparna på konsolerna. Borra hål för 3 slangar akter om pumparnas placering.

Sätt på slangarna och montera fast pumparna i modulen.

Gör hål i vattensäcken och montera påfyllnings- och avtappningsnipplarna. Montera på slangarna och häng upp vattensäcken i 2 krokar.

Se beskrivning för vattensystem.

Så här gör du hål i vattensäcken: Skruva isär nippeln och rita på säcken efter brickans inre form. Klipp hål. Stoppa in nippelarna lägg på brickan och skruva fast muttern.

Vattensäck: Skruva fast krokarna för vattensäcken med 4 st kfs 4x20 med mutter och bricka.

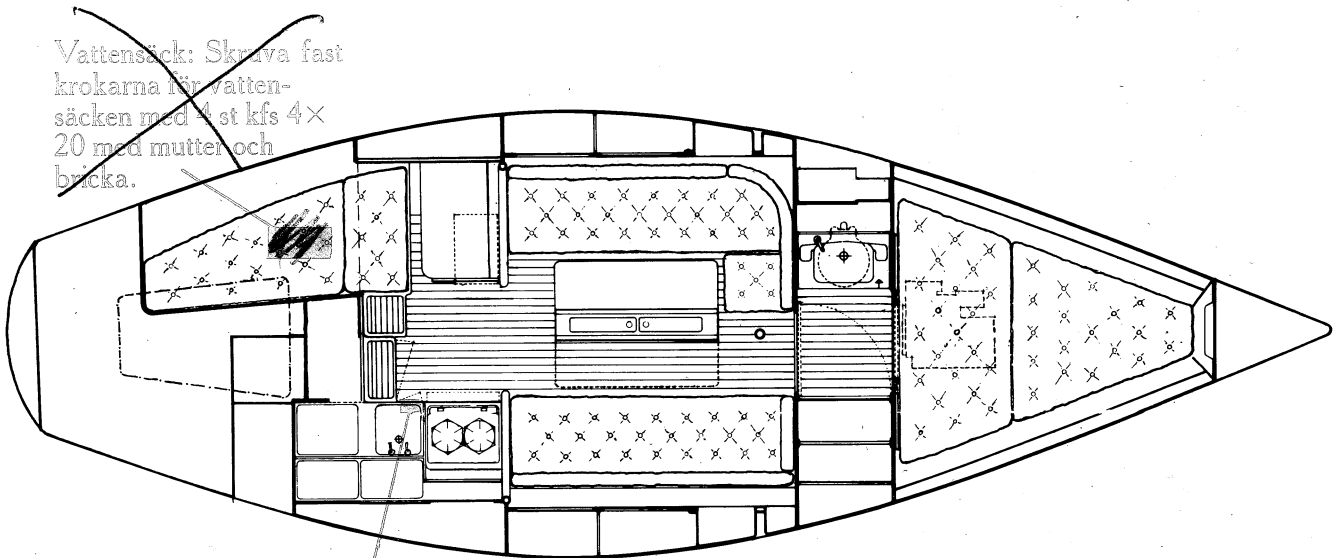

Fotpumpar 2 st.

11a

Här borras 3 hål för
vattenslangarna.

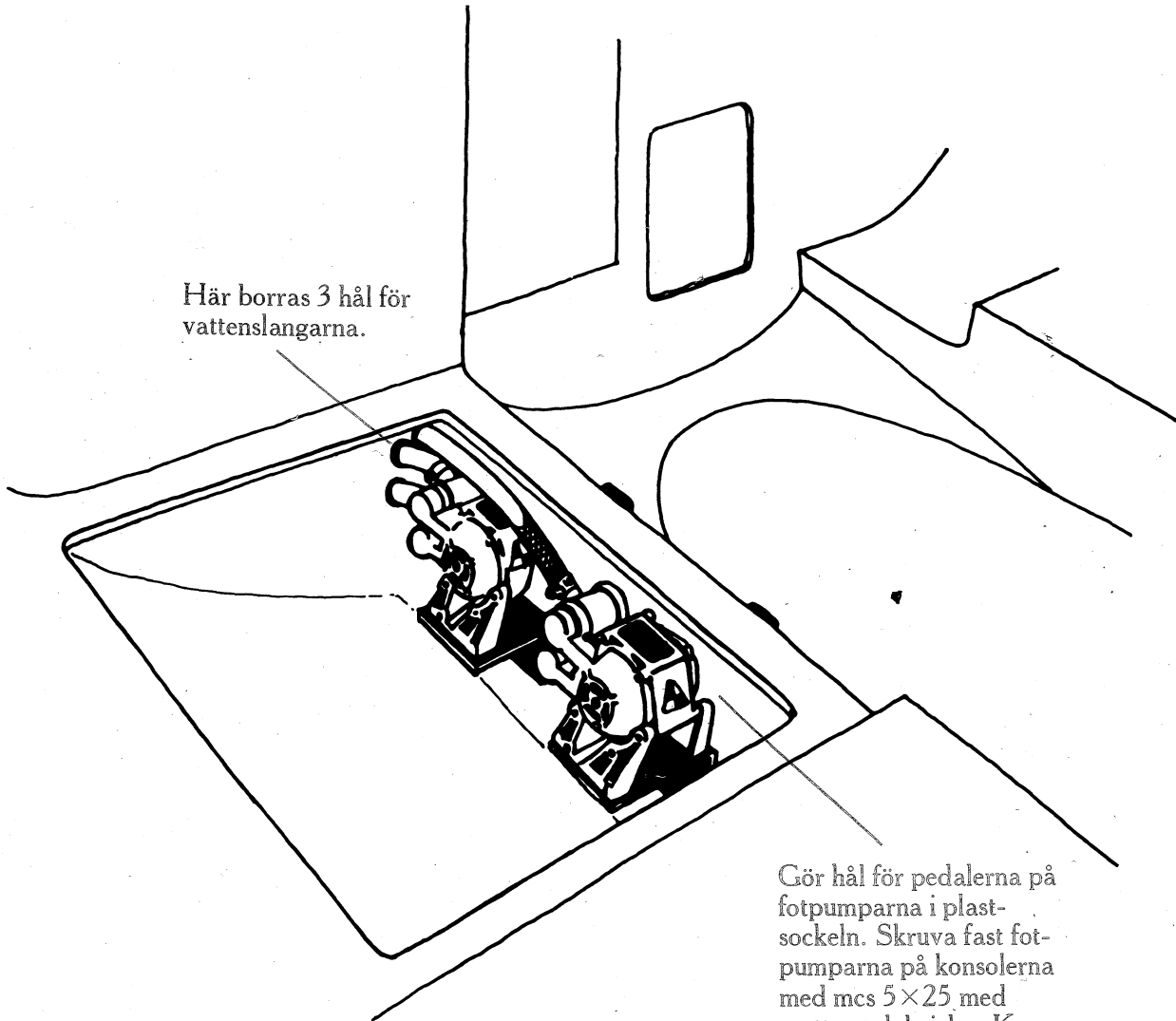

Gör hål för pedalerna på
fotpumparna i plast-
sockeln. Skruva fast fot-
pumparna på konsolerna
med mcs 5×25 med
mutter och bricka. Kon-
solerna skruvas fast i
innermodulen med m6s
6×25 med bricka och
mutter.

12

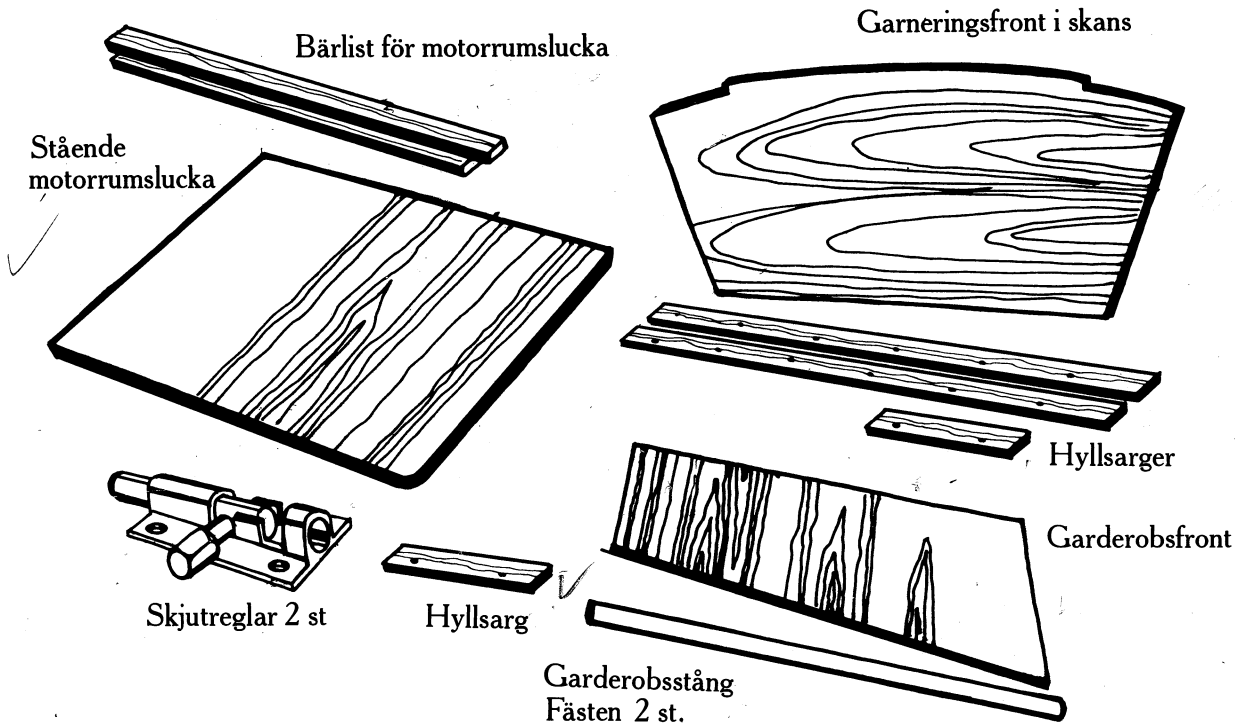

Montera bärlisten för motorrumsluckan. Justera den stående motorrumsluckan och montera skjutreglarna på insidan.

Limma upp garneringen på skrovsidorna i förpiken. Passa in garneringsfronten. Limma på garnering och skruva fast fronten. Skruva fast hyllsargerna – 2 långa och 1 kort.

Limma upp garneringen på skrovsidan i garderoben. Skruva fast hyllsargen, garderobsstången och garderobsfronten.

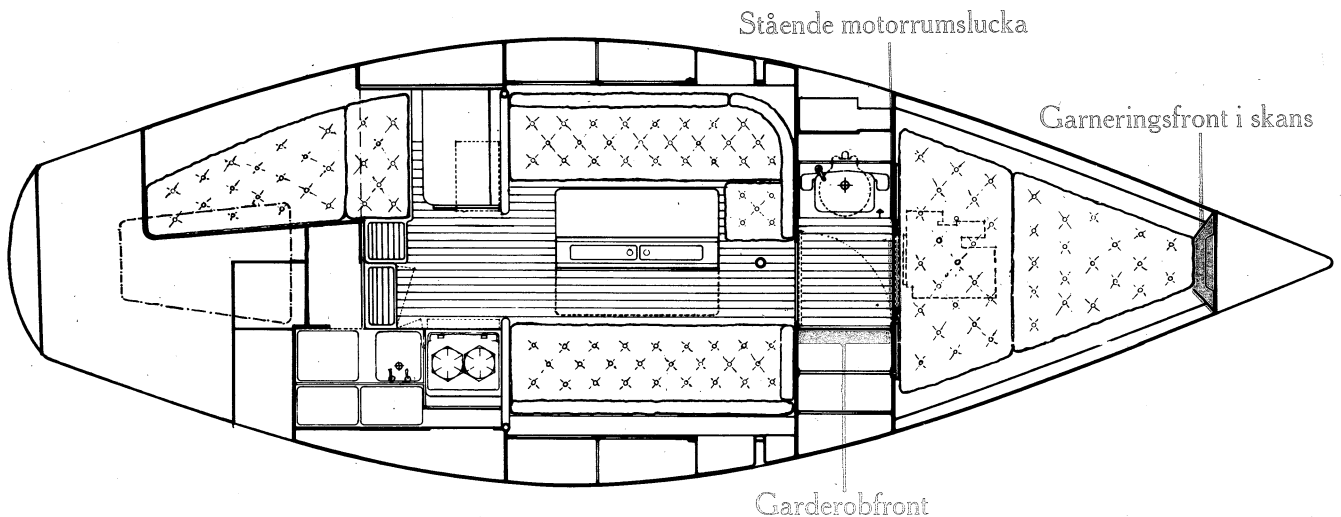

19a

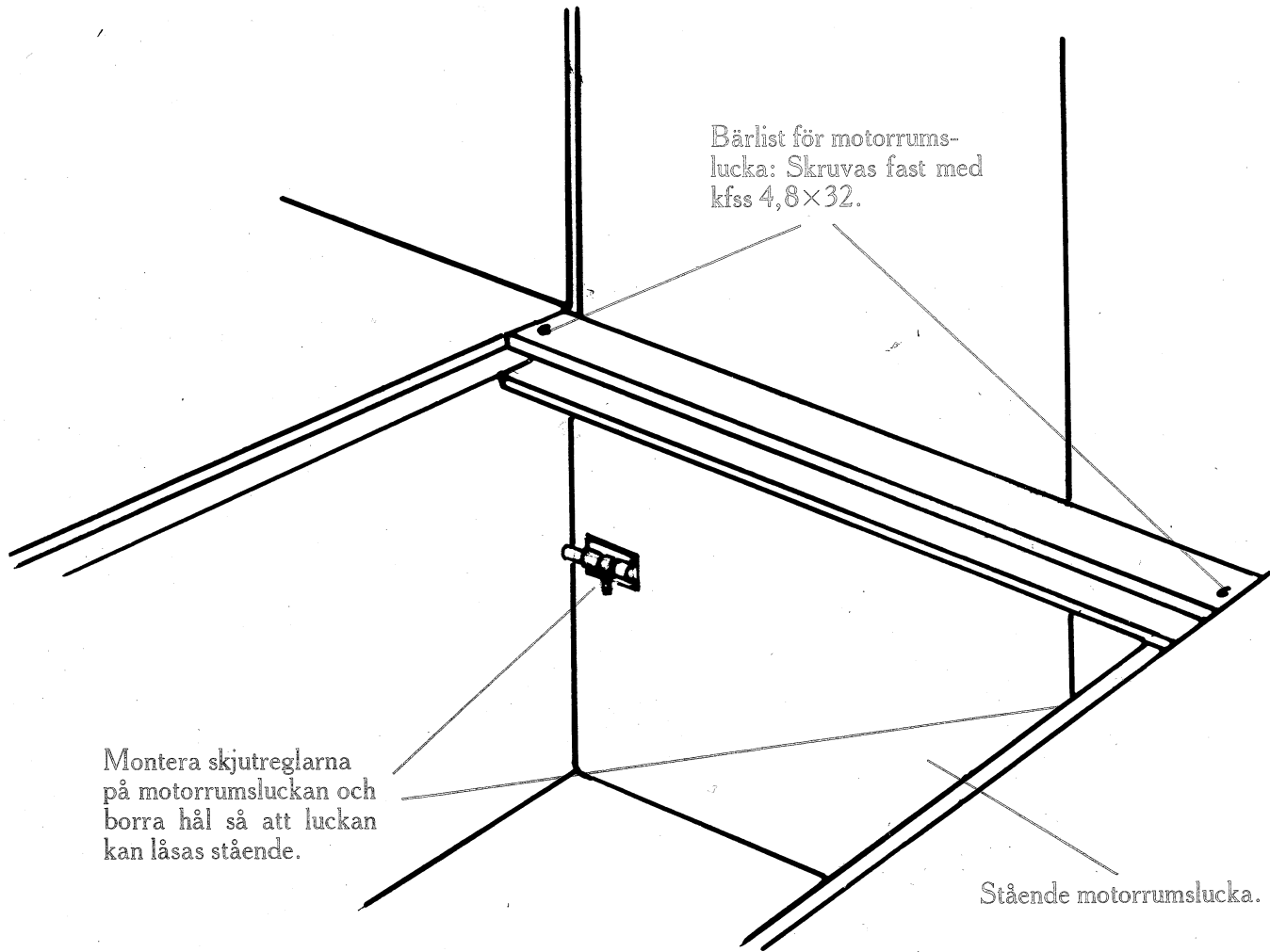

Bärlist för motorrumslucka: Skruvas fast med kfss 4,8×32.

Montera skjutreglarna på motorrumsluckan och borra hål så att luckan kan låsas stående.

Stående motorrumslucka.

12 b

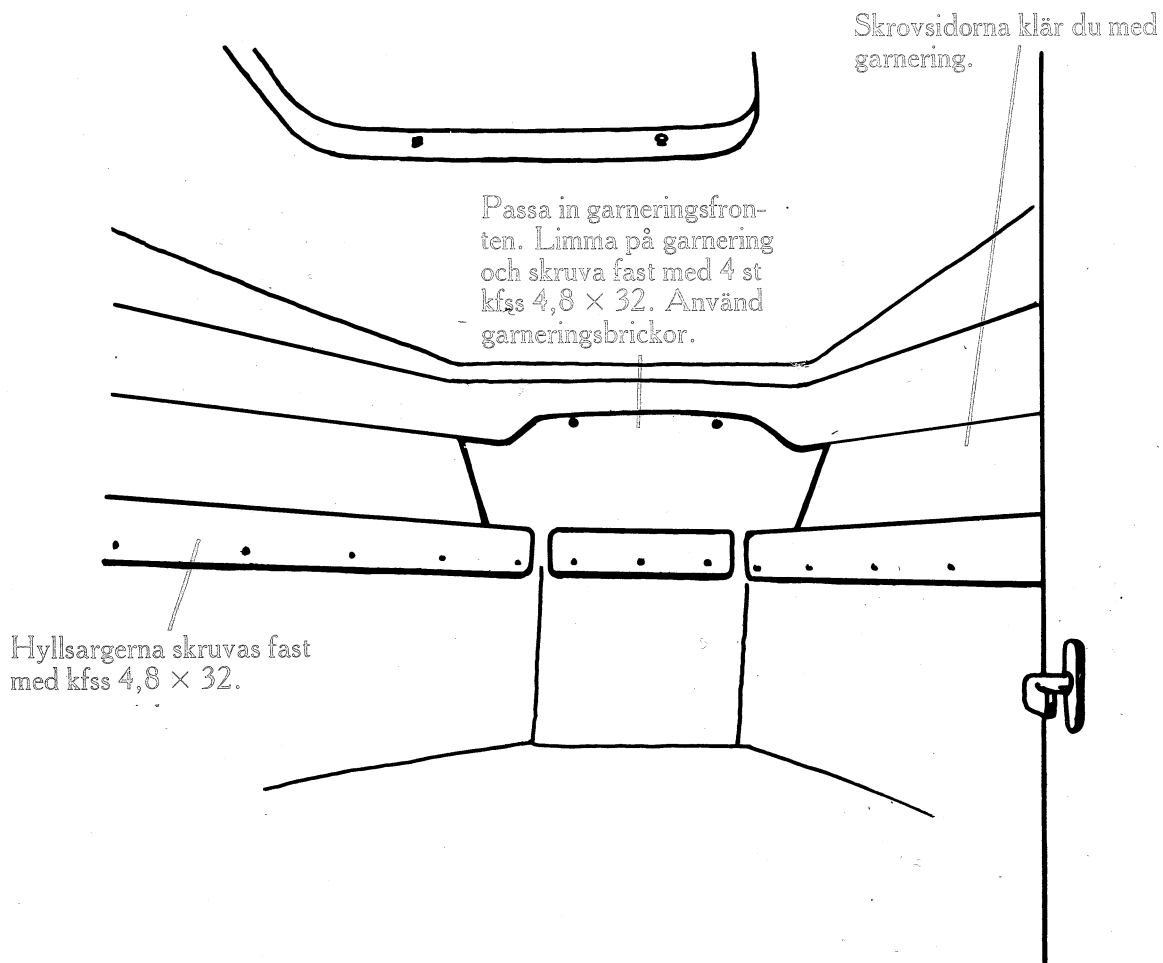

12c

Fästen till stängen skruvas fast med css 3,5 × 16

Garnering

Hyllsargen skruvas fast med kfss 4,8 × 32

Täcklisten skruvas fast med css 3,5 × 16

Garderobsfront. Skruvas fast i nederkant mot plasten med 4 st kfss 4,8 × 32

